

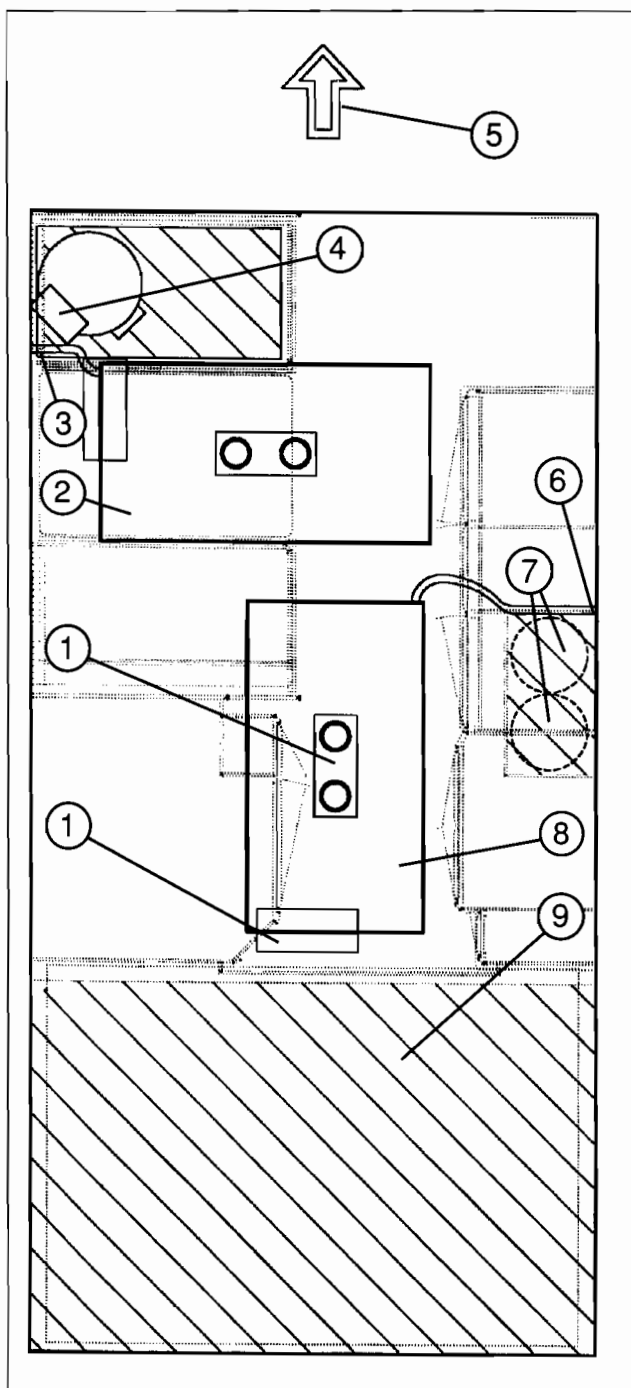

6 Aufbau Innen

6.1 Übersicht des Zwischenbodens

Modell 600 / 650 FS Linie D



- Serviceklappe (1)
- Frischwassertank (2)
- Frischwassereinlaß (3)
- Heizung (4)
- Fahrtrichtung (5)
- Abwasserauslaß (6)
- Gasflaschen (7)
- Abwassertank (8)
- tiefer Stauraum (9)

6.2 Öffnen und Schließen von Türen und Klappen

Eingangstür Modellreihe Alkoven

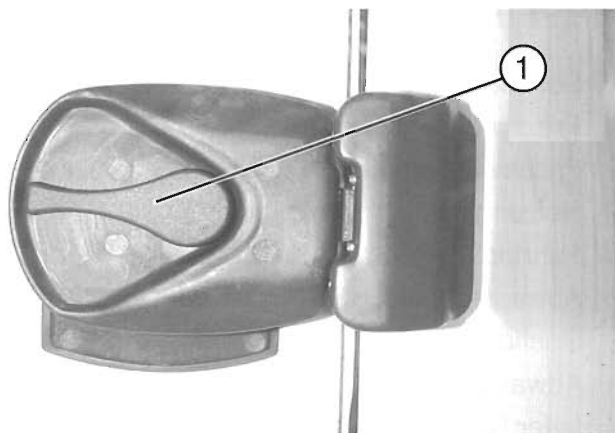

Öffnen

- Riegel (1) nach unten drehen.



So kann auch die von außen verschlossene Tür von innen geöffnet werden.

Schließen

- Tür ranziehen, bis das Schloß einrastet.

Verriegeln

- Riegel nach oben drehen.

Eingangstür Modellreihe 600/ 700

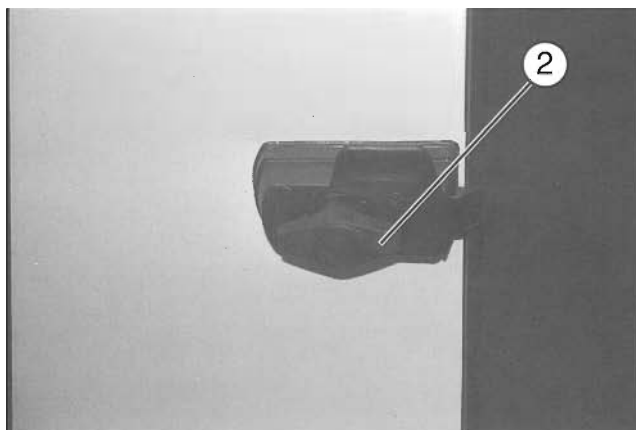

Öffnen

- Riegel (2) in Richtung Türscharnier drehen.



So kann auch die von außen verschlossene Tür von innen geöffnet werden.

Schließen

- Riegel (1) in Richtung vom Türscharnier weg drehen.



Die Eingangstür ist Ihr Fluchtweg im Notfall. Deshalb niemals die Tür von außen zustellen!

Möbeltüren mit Druckknopf innen

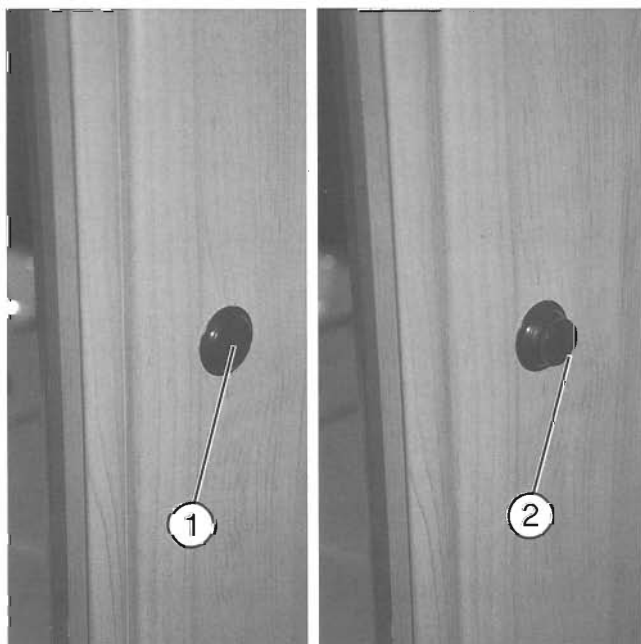

Öffnen

- Innenteil (1) des Druckknopfes drücken.
- Druckknopf fassen und Möbelklappe öffnen.

Schließen

- Klappe zudrücken bis sie einrastet. Nach Einrasten ist die Klappe richtig verschlossen.



Vor Abfahrt alle Klappen richtig verschließen! Unbeabsichtigtes Öffnen während der Fahrt und Herausfallen von Gegenständen wird somit vermieden.

Möbeltüren mit Drehknopf

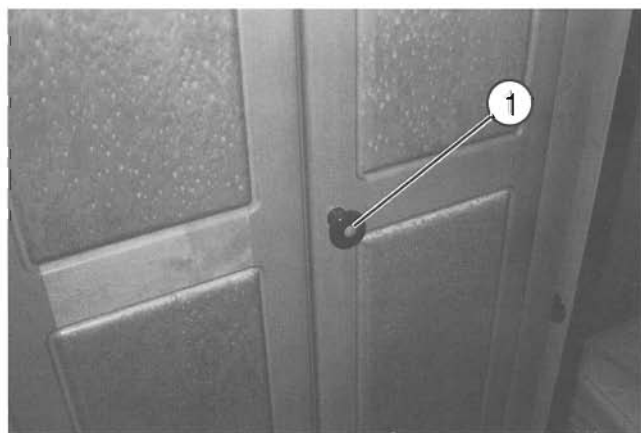

Öffnen

- Drehknopf (1) in Richtung Türscharnier drehen.

Schließen

- Drehknopf in geöffneter Stellung lassen und Tür schließen.
- Drehknopf in Richtung vom Türscharnier weg drehen.

Möbelklappen mit Griff

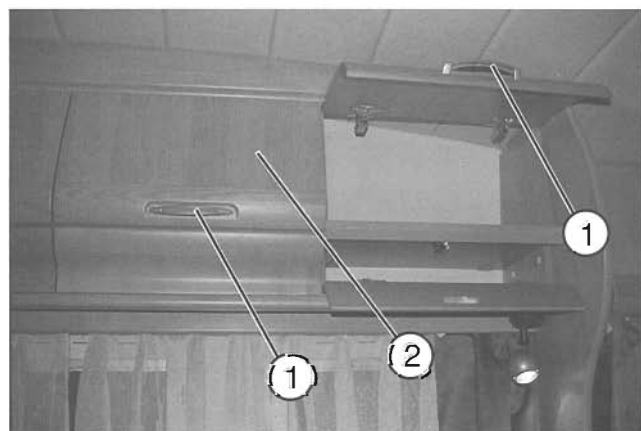

Öffnen

- Am Griff (1) ziehen, bis Klappe (2) offen ist.

Schließen

- Klappe (2) am Griff (1) zudrücken, bis Klappenaussteller spürbar schließt.



Vor Abfahrt alle Klappen richtig verschließen! Unbeabsichtigtes Öffnen während der Fahrt und Herausfallen von Gegenständen wird somit vermieden.

Möbelklappen ohne Griff

Öffnen

- Klappe (1) von unten anheben.

Schließen

- Klappe (1) zudrücken, bis die Verriegelung (2) spürbar einrastet.



Vor Abfahrt alle Klappen richtig verschließen! Unbeabsichtigtes Öffnen während der Fahrt und Herausfallen von Gegenständen wird somit vermieden.

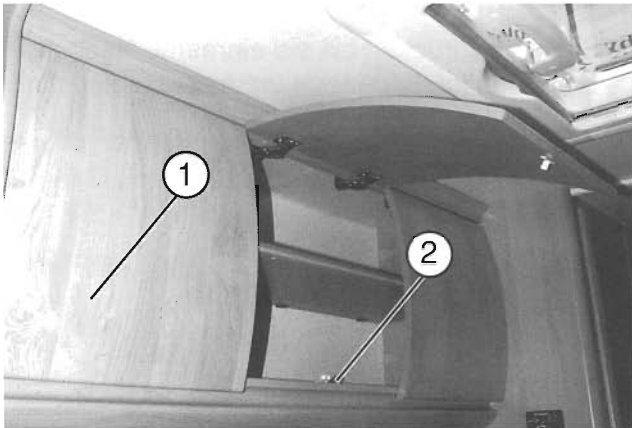

6.3 Lichtschalter

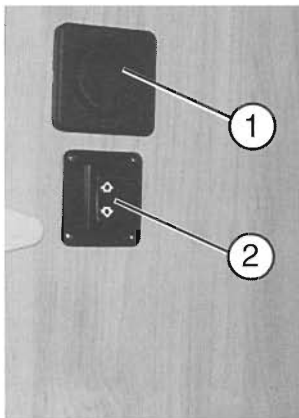

Eingangsbereich

Im Eingangsbereich befinden sich die Lichtschalter (1) für folgende Beleuchtungen:

- Sitzgruppenbeleuchtung
- Vorzelleuchte

und der Schalter (2) für die elektrisch ausfahrbare Eingangsstufe (nur Alkovenmodell).

Innenbereich

Der Lichtschalter der Waschraumbeleuchtung befindet sich je nach Grundriß neben der Waschräumtür.



Sämtliche anderen Lichtschalter (3) befinden sich direkt an der entsprechenden Beleuchtung.

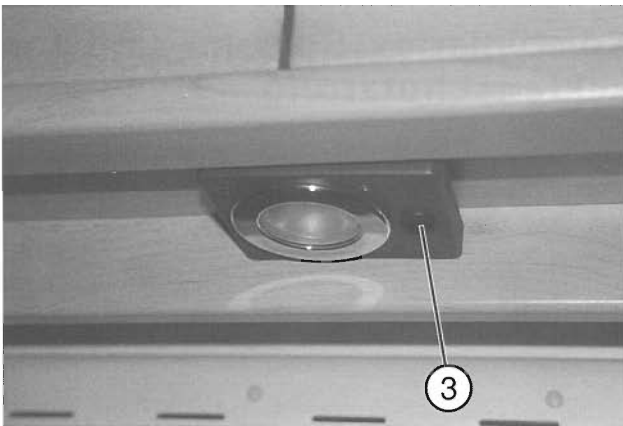

6.4 Fenster

Ausstellfenster mit Raster-Ausstellern

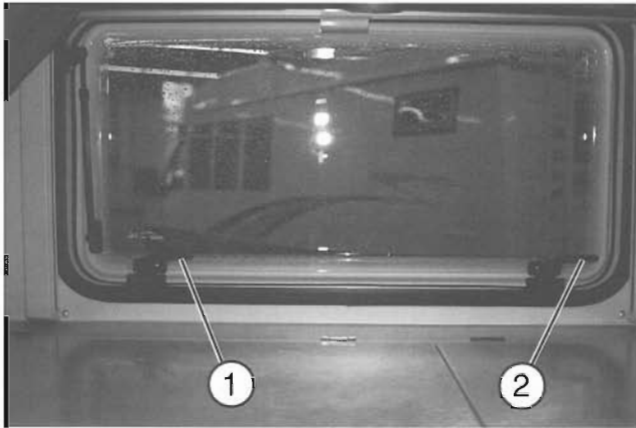

Öffnen

Es sind mehrere Stufen einstellbar.

- Riegel (1) und (2) mit gedrücktem Knopf in senkrechte Position drehen.
- Fenster nach außen drücken, bis ein Klicken hörbar ist. Das Fenster bleibt automatisch in dieser Stellung stehen.

Schließen

- Fenster leicht anheben, damit der Aussteller ausrastet.
- Fenster zuklappen.
- Riegel (1) und (2) in waagerechte Position drehen.

Kombiniertes Sonnen- und Insektenschutzrollo

Sonnen- und Insektenschutzrollo sind im Fensterrahmen integriert und lassen sich kombinieren. Das kombinierte Rollo läßt sich in verschiedenen Positionen arretieren.

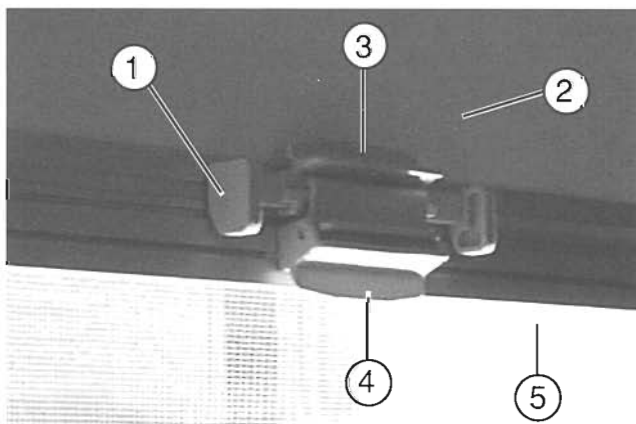

Rollos kombinieren

- Verbindungslasche (4) des Insektenschutzrollos (5) nach oben ziehen.
- Verbindungslasche (4) an der Verriegelung der Einhandbedienung (3) des Sonnenschutzrollos (2) einrasten.

Sonnenschutzrollo verstellen

- Einhandbedienung (3) des Sonnenschutzrollos (2) an den Backen (1) zusammendrücken und halten.
- Sonnenschutzrollos (2) mit der Einhandbedienung (3) nach oben bzw. unten in gewünschter Position einrasten.

Insektenschutzrollo öffnen

- Verbindungsglasche (4) des Insektenschutzrollos (5) an der Verriegelung ausrasten und von der Einhandbedienung (3) trennen.
- Insektenschutzrollo (5) mit der Verbindungsglasche (4) nach unten führen und nicht zurückschnellen lassen.

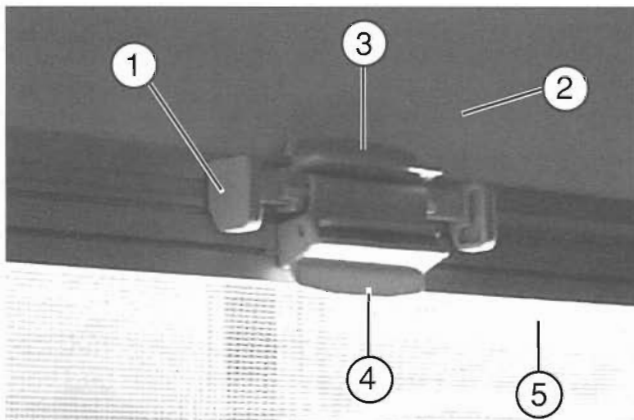

6.5 Dachhauben Aufbau

Dachhaube mit Kombi-Rollo

Die Dachhaube läßt sich entweder einseitig aufklappen oder beidseitig aufstellen. Zusätzlich ist ein Sonnen- und Insektenschutzrollo integriert.

Öffnen

- Verriegelung (1) einer Seite vom Rahmen wegdrücken und gleichzeitig die Dachhaube durch Hochdrücken der Bügel (2) öffnen.
- Mit anderer Seite ebenso verfahren.

Schließen

- Dachhaube an den Griffen herunterziehen, bis Verriegelung einrastet.

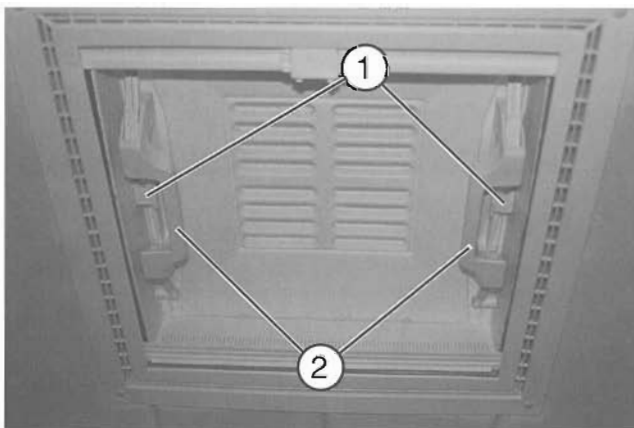

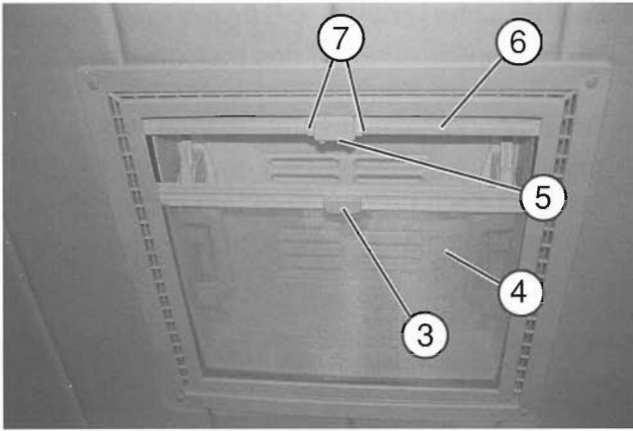

Rollos kombinieren

- Verbindungslasche (3) des Insektenschutzrollos (4) zur gegenüberliegenden Einhandbedienung (5) des Sonnenschutzrollos ziehen.
- Verbindungslasche (3) an der Verriegelung der Einhandbedienung (5) des Sonnenschutzrollos (6) einrasten.

Sonnenschutzrollo verstellen

- Einhandbedienung (5) des Sonnenschutzrollos (6) an den Backen (7) zusammendrücken und halten.
- Sonnenschutzrollo (6) mit der Einhandbedienung (5) nach vorn bzw. hinten in gewünschter Position einrasten.

Fliegenschutzrollo öffnen

- Verbindungslasche (3) des Insektenschutzrollos (4) an der Verriegelung ausrasten und von der Einhandbedienung (5) trennen.
- Insektenschutzrollo (4) mit der Verbindungslasche (3) zurückführen.



Die Dachhaube muß während der Fahrt immer geschlossen bleiben!



Die Zwangsbe- und entlüftung im Dachhaubenrahmen muß stets geöffnet bleiben!

6.6 Sonnendach mit Kombi-Rollo

Die Dachhaube läßt sich entweder einseitig aufkippen oder beidseitig aufstellen. Zusätzlich ist ein Sonnen- und Insektenschutzrollo integriert.

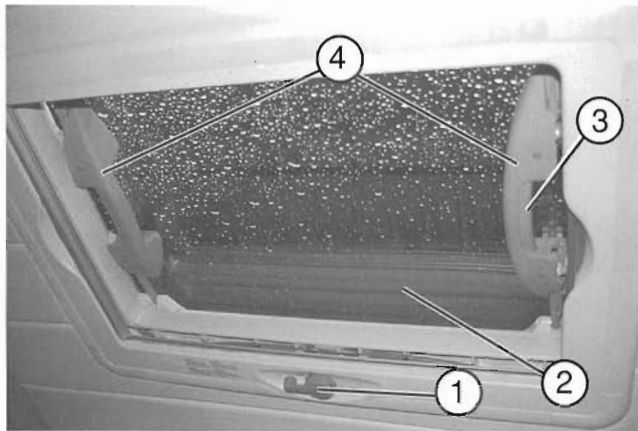

Dachhaube seitlich öffnen

- Dachhaube (2) mit Handkurbel (1) bis in gewünschte Stellung kurbeln, jedoch maximal, bis ein Widerstand spürbar ist.

Dachhaube seitlich schließen

- Dachhaube (2) mit Handkurbel (1) herunterkurbeln.
- Wenn das Glasdach bereits aufliegt, noch 2-3 Umdrehungen weiterkurbeln, um die Dachhaube komplett zu verriegeln.

Dachhaube ausstellen

- Dachhaube komplett schließen.
- Verriegelung (3) vom Rahmen wegdrücken und lösen.
- Dachhaube mit beiden Griffen (4) gleichzeitig nach oben drücken.

Dachhaube schließen

- Dachhaube mit beiden Griffen (4) gleichzeitig nach unten ziehen.

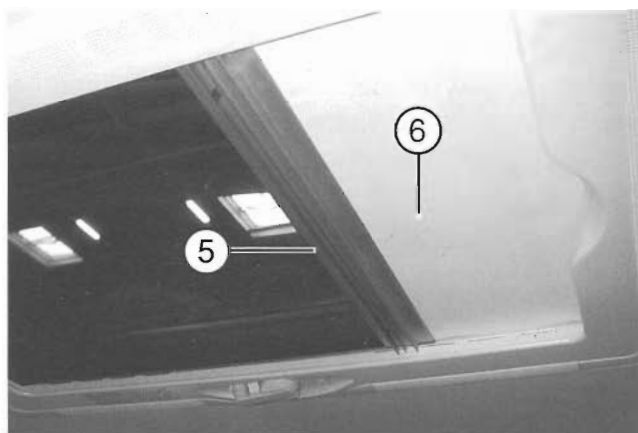

Rollos kombinieren

- Verbindungslasche (5) des Insektenschutzrollos zum gegenüberliegenden Sonnenschutzrollo (6) ziehen und an der Verriegelung einrasten.

Sonnenschutzrollo verstellen

- Sonnenschutzrollo (6) an der Verriegelung nach vorn bzw. hinten in gewünschter Position schieben.

Insektenschutzrollo öffnen

- Verbindungslasche (5) des Insektenschutzrollos an der Verriegelung ausrasten und vom Sonnenschutzrollo (6) trennen.
- Insektenschutzrollo mit der Verbindungslasche (5) zurückführen.



Die Dachhaube muß während der Fahrt immer geschlossen bleiben!

6.7 Sitztruhen und Bettenumbau

Die Sitzgruppen können zum Schlafen zu bequemen Betten umgebaut werden.

Hubtischausführung

Umbau

- Sitz- und Rückenpolster entfernen.
- Verriegelung (1) des Hubtischgestells nach oben ziehen und lösen.

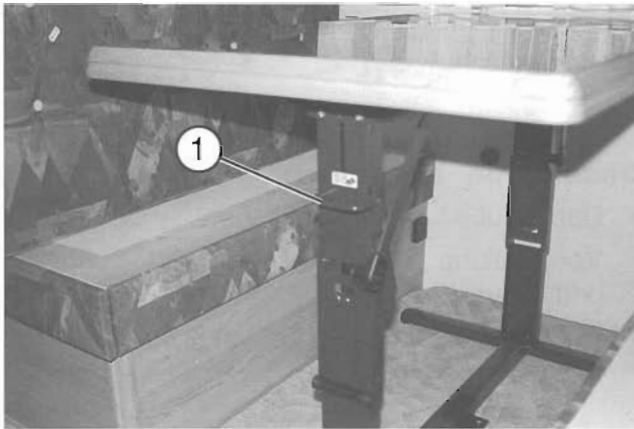

- Verriegelung (1) des Hubtischgestells zum Fahrzeuginneren ziehen und Tisch absenken.
- Zusätzliche Holzplatte mit Stützen versehen und an der Wand (2) einhängen.



Die zusätzliche Holzplatte befindet sich bei Nichtgebrauch im Kleiderschrank.

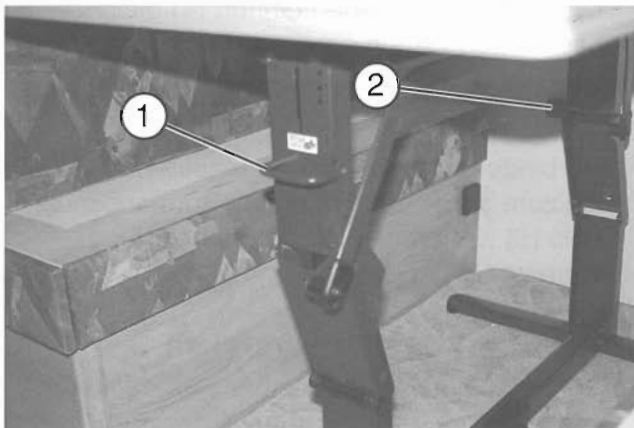

- Bettverbreiterung (4) herausziehen und Zusatzpolster an Außenwand anlegen.
- Sitzpolster auflegen und bis zur Mitte des Tisches zusammenziehen.
- Die Freiräume mit den Rückenlehnen füllen. Dazu die Rückenlehnen (3) umdrehen und mit der breiten Seite zur Vorder- oder Stellwand hin auflegen.

Umbau

- Sitz- und Rückenpolster entfernen.
- Verriegelung des Tischfußes (1) lösen und Tischfuß abklappen.

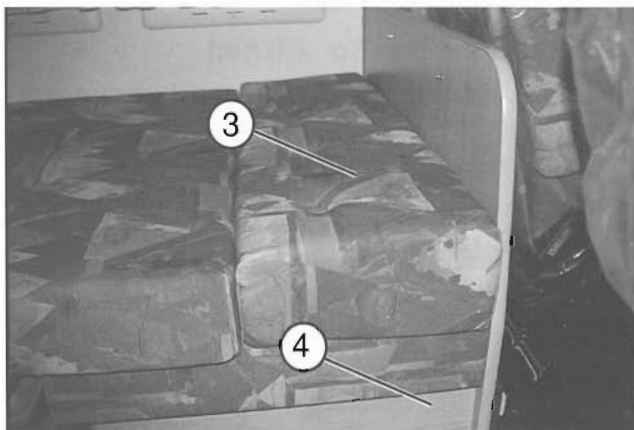

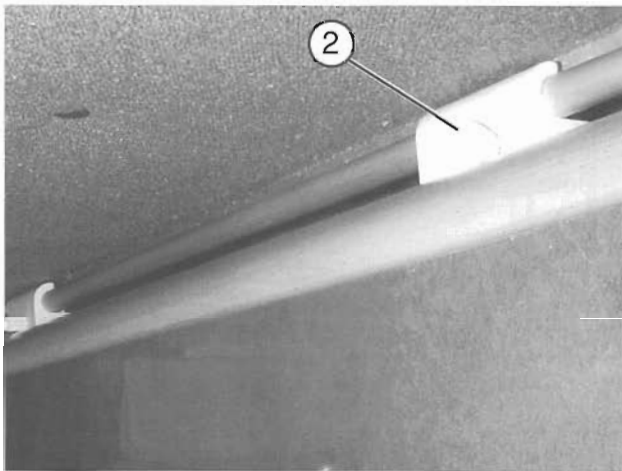
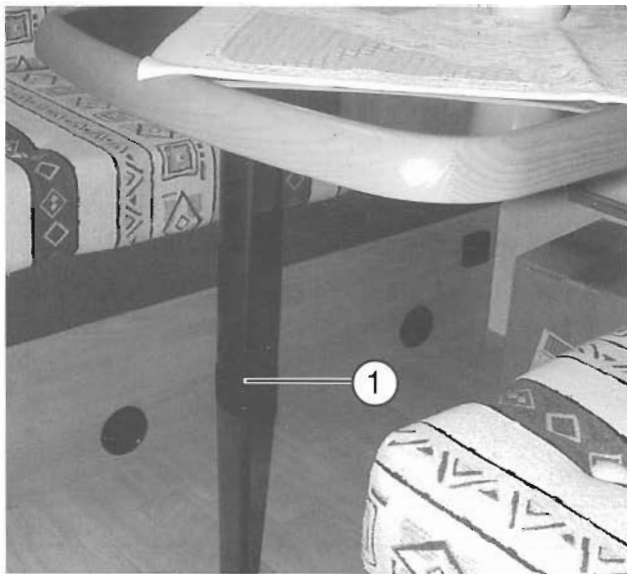

- Tischplatte aus der Verriegelung (2) lösen.
- Tischplatte in der unteren Tischhalteschiene bzw. Tischverlängerung einhängen und verriegeln.
- Gegebenenfalls vorhandene Truhenauszüge ausziehen.
- Polster auflegen.



Achten Sie auf gute Befestigung der Tischplatte, Sitztruhen bzw. Auszüge sowie Polster, damit nichts herunterfällt.

- Bettverbreiterung herausziehen und Zusatzpolster an Außenwand anlegen.
- Sitzpolster auflegen.



- Bettverbreiterung herausziehen und Zusatzpolster an Außenwand anlegen.
- Sitzpolster auflegen.

Lattenrostausführung

Umbau

- Bettkasten (1) entriegeln.
- Bettkasten (1) herausziehen.

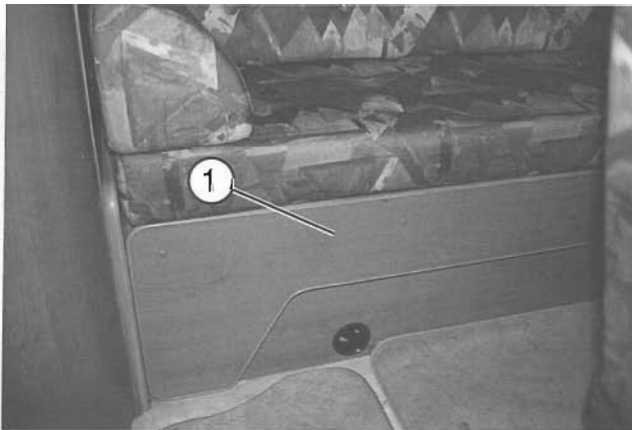

- Sitzpolster (3) auf den Lattenrost (2) des Auszuges ziehen.
- Die Freiräume mit den Rückenlehnen (4) füllen. Dazu die Rückenlehnen wenden und mit der breiten Seite zur Außenwand hin auflegen.



6.8 Übersicht der Sitzplätze

Modell 595 CM

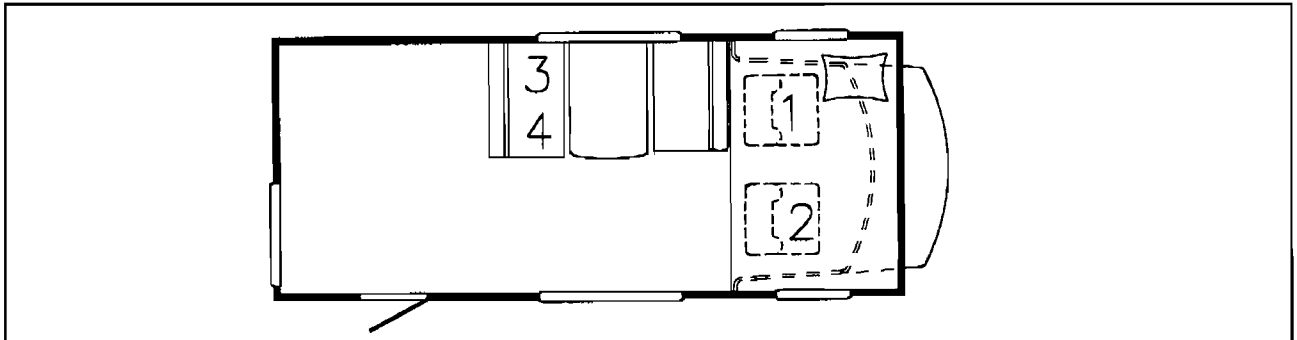

Modell 595 SM

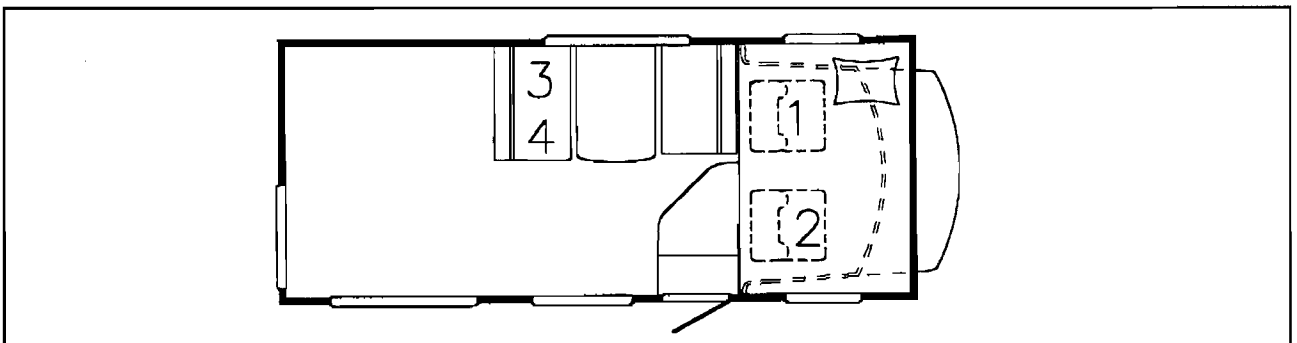

Modell 595 KM

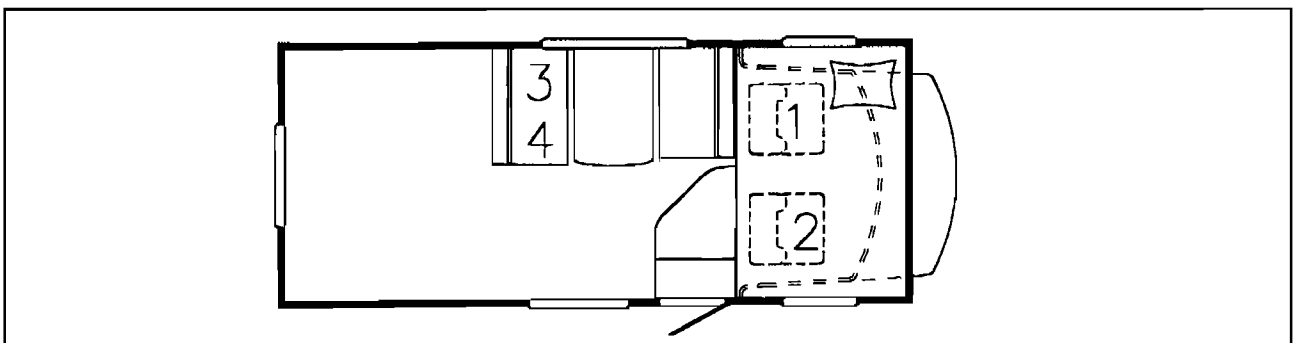

- Sitzplätze 1 bis 4

Modell 600L / 650

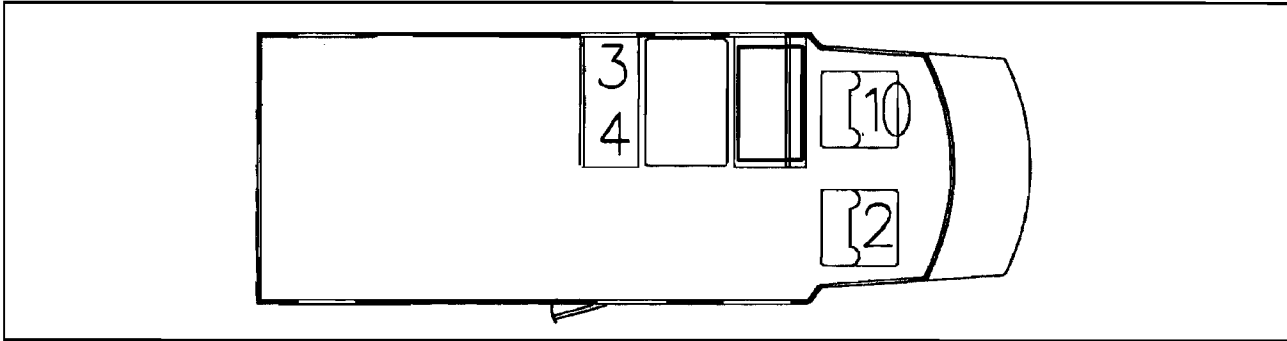

Modell 700 / 750

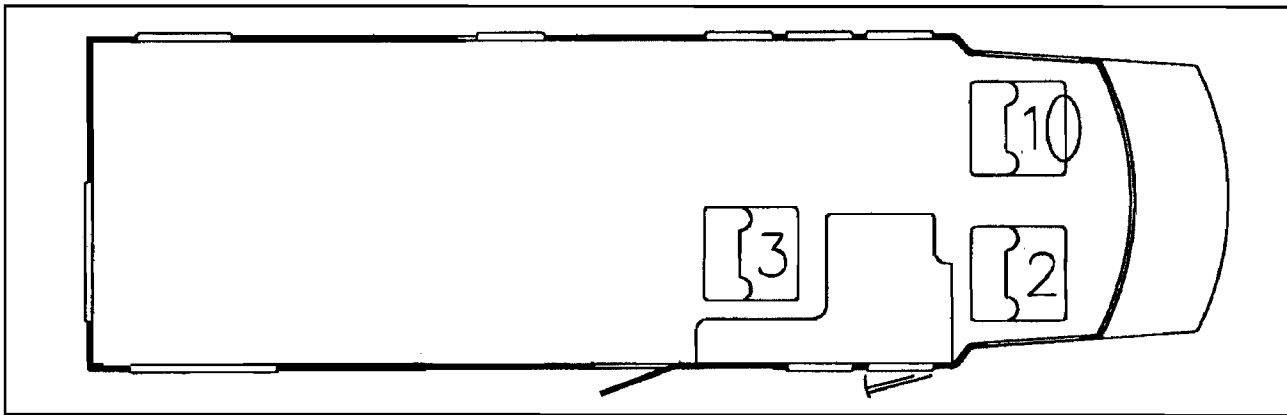

- Sitzplätze 1 bis 4

6.9 Übersicht der Tag- und Nachtposition

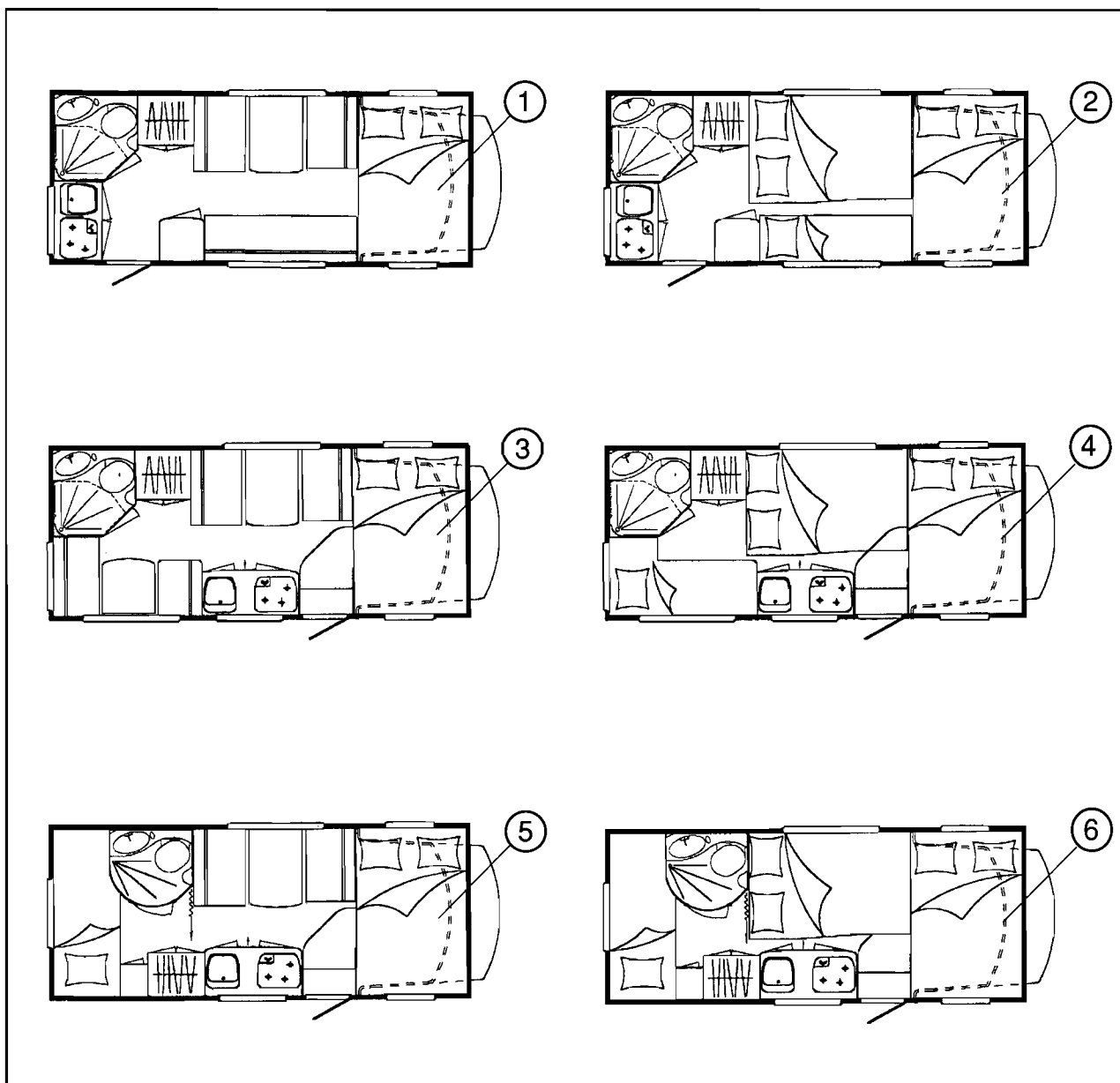

- Tagposition, Modell 595 CM (1)
- Nachtposition, Modell 595 CM (2)
- Tagposition, Modell 595 SM (3)
- Nachtposition, Modell 595 SM (4)
- Tagposition, Modell 595 KM (5)
- Nachtposition, Modell 595 KM (6)

6.10 Sitze Aufbau

Polsterbefestigung

Die Sitzpolster werden durch eine Anti-Rutsch-Matte gehalten. Die Rückenpolster sind mit einem Tenaxknopf und Halteband befestigt. Der Tenaxknopf läßt sich durch Anheben des Oberteils lösen.



Achten Sie auf korrekten und festen Halt der Sitz- bzw. Rückenpolster.

Höheneinstellung der Kopfstützen

- Polster der Kopfstütze mit der Hand von unten fassen und in die gewünschte Position schieben.



6.11 Sicherheitsgurte Aufbau

Die in den Mittelsitzgruppen in Fahrtrichtung angeordneten Sitze sind mit Sicherheitsgurten ausgestattet.

Bedienung

Anschnallen

Der Gurt darf nicht verdreht sein.

- Schloßzunge anfassen und bis zum hörbaren Einschnappen in das Gurtschloß einführen.
- Den oberen Gurtteil über die Schulter und diagonal über die Brust führen.
- Den unteren Gurtteil am Becken anlegen.

Abschnallen

- Taste am Gurtschloß drücken, damit Schloßzunge entriegelt wird.

6.12 Sitze Fahrerhaus

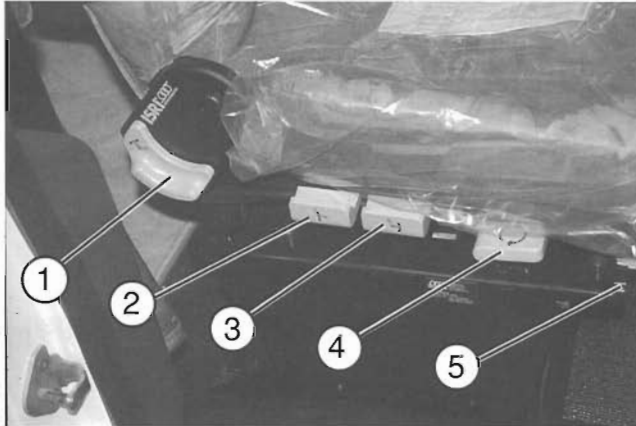

Sitz ISRI

Rückenlehneneinstellung

- Hebel (1) nach oben ziehen und Lehne in gewünschte Stellung drücken.

Höheneinstellung

- Hebel (2) nach oben ziehen und den Sitz nach oben bzw. unten schwenken.

Neigungseinstellung

- Hebel (3) nach oben ziehen und den Sitz nach vorn bzw. hinten schwenken.

Dreheinrichtung

- Sitz ganz nach hinten schieben.
- Hebel (4) nach oben ziehen und Sitz in beliebige Stellung drehen.

Sitzlängsverstellung

- Bügel (5) nach oben schieben und Sitz nach vorn bzw. hinten in die gewünschte Stellung bringen.

Armlehneneinstellung

- Knopf (6) gegen den Uhrzeigersinn drehen, um Arretierung zu lösen.
- Armlehne in gewünschte Stellung bringen.
- Knopf (6) mit dem Uhrzeigersinn drehen, um die Stellung zu arretieren.

Sicherheitsgurte

Die Sicherheitsgurte befinden sich direkt an den B-Säulen. Dieses System ist nur wirksam in Fahrtrichtung mit verriegelter Dreheinheit. Beim Modell 750 SFe hat der dritte Pilotensitz ein integriertes Gurtsystem.



Es ist darauf zu achten, daß beim Anschnallen der Sicherheitsgurt immer innerhalb der Armlehnen verläuft.

6.13 Fernsehschrank

(Modell 750 FMSe)

Bedienung

Der Fernseher kann in die gewünschte Position gebracht und festgestellt werden.

Positionieren

- Schrank öffnen.
- Schwarzen Drehknopf losschrauben.
- Auszug herausziehen.
- Drehkonsole in gewünschte Stellung bringen.